



Linea Española

FASCINACION POR LA ARQUITECTURA



SERIE 6400



SERIE 6400 PLEGABLE

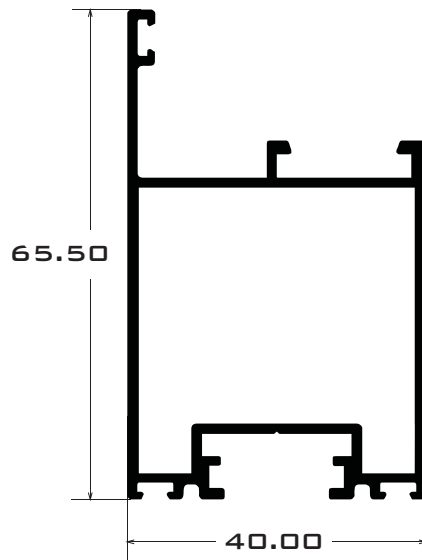

6401 HOJA PLEGABLE

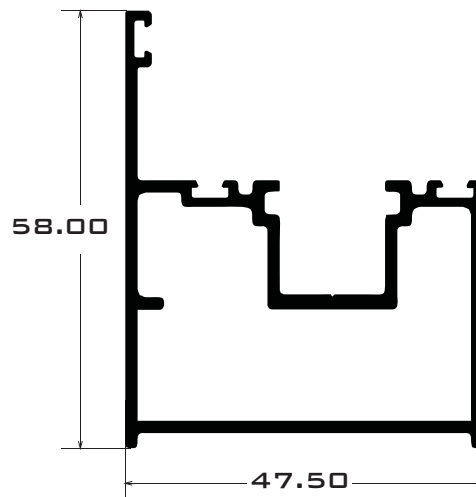

6402 CERCO GUIA

ESCALA 1:1

LONGITUD: 6.10 mts.



SERIE 6400 PLEGABLE

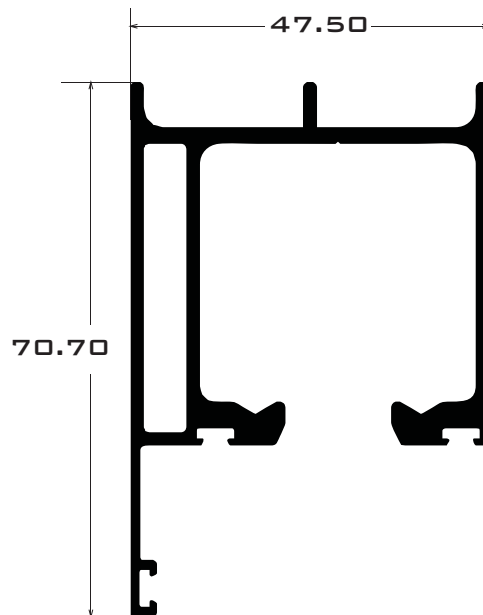

6403 RIEL PLEGABLE

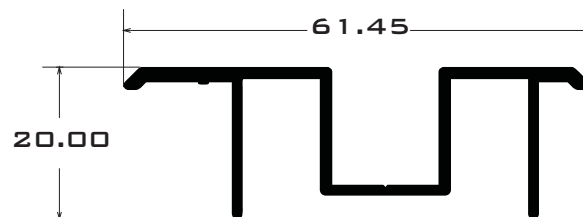

6404 GUIA EMPOTRADA

ESCALA 1:1

LONGITUD: 6.10 mts.



SERIE 6400 PLEGABLE

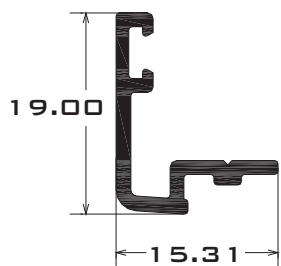

6405 BATIENTE PLEGABLE

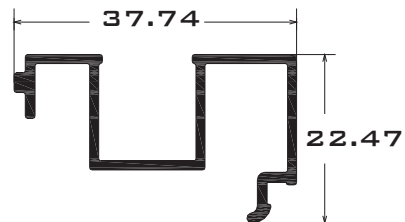

6031 JUNQUILLO MALLORQUINA

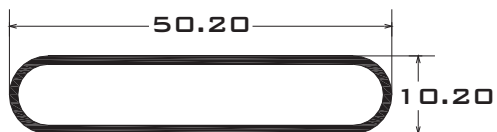

6100 LAMA MALLORQUINA

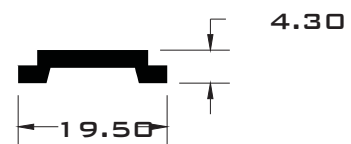

6015 PLETINA CANAL EUROPEO

ESCALA 1:1

LONGITUD: 6.10 mts.



SERIE 6400 PLEGABLE

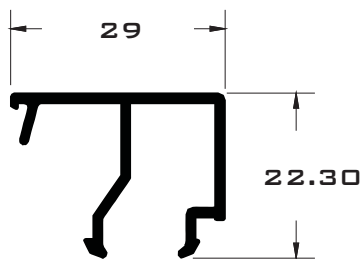

6017 JUNQUILLO HUECO 8.5 MM.

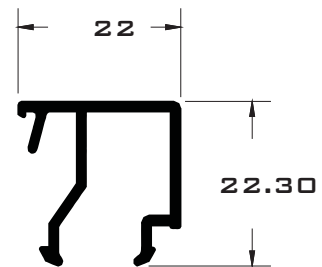

6018 JUNQUILLO HUECO 14 MM.

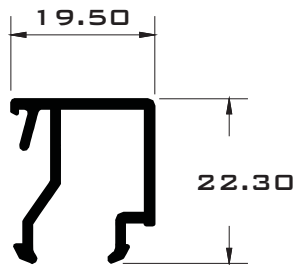

6019 JUNQUILLO HUECO 17 MM.

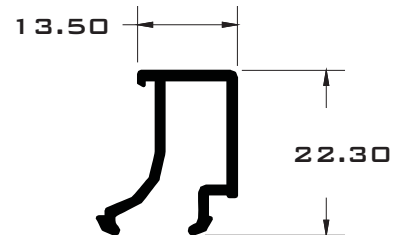

6020 JUNQUILLO HUECO 23 MM.

ESCALA 1:1

LONGITUD: 6.10 mts.



SERIE 6400 PLEGABLE

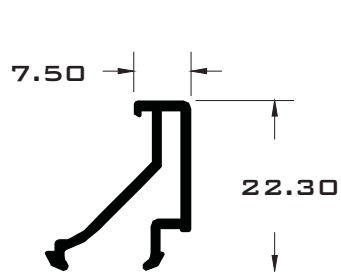

6021 JUNQUILLO HUECO 29 MM.

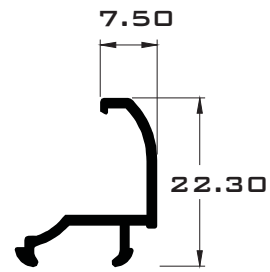

6027 JUNQUILLO HUECO 29 MM.

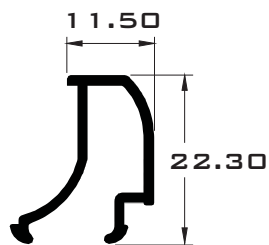

6028 JUNQUILLO HUECO 23 MM.

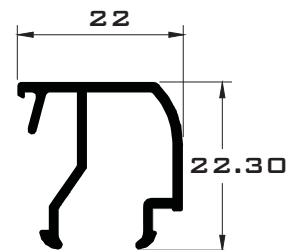

6029 JUNQUILLO HUECO 14 MM.

ESCALA 1:1

LONGITUD: 6.10 mts.



SERIE 6400 PLEGABLE

SECCION HORIZONTAL

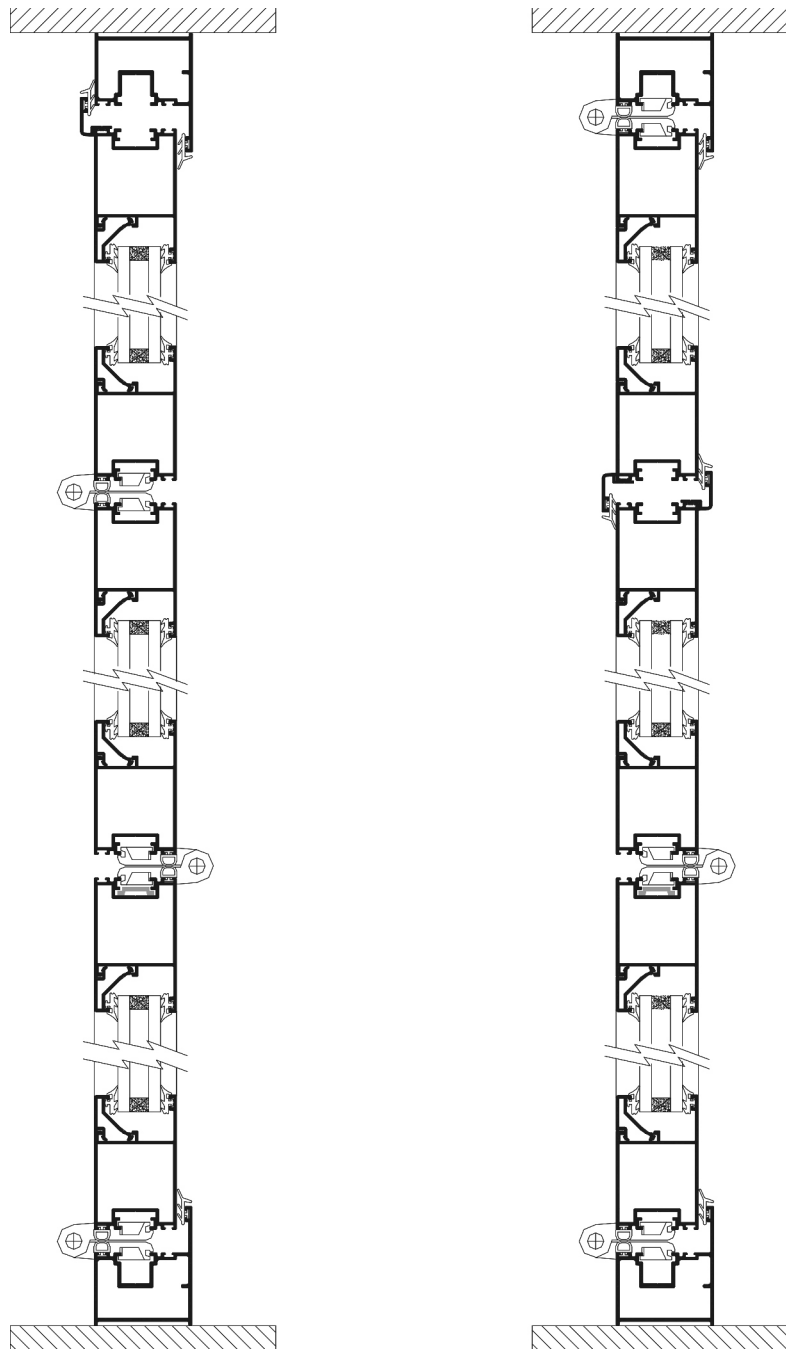



SERIE 6400 PLEGABLE

SECCION VERTICAL

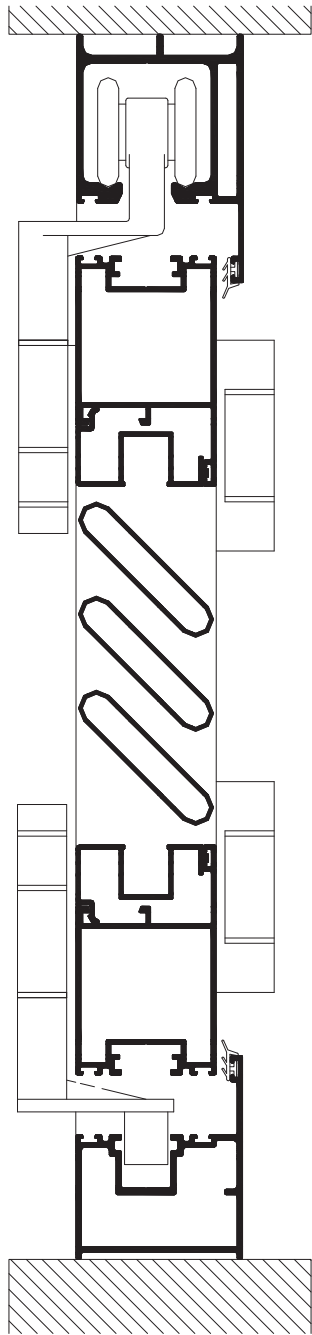

MODELO 1

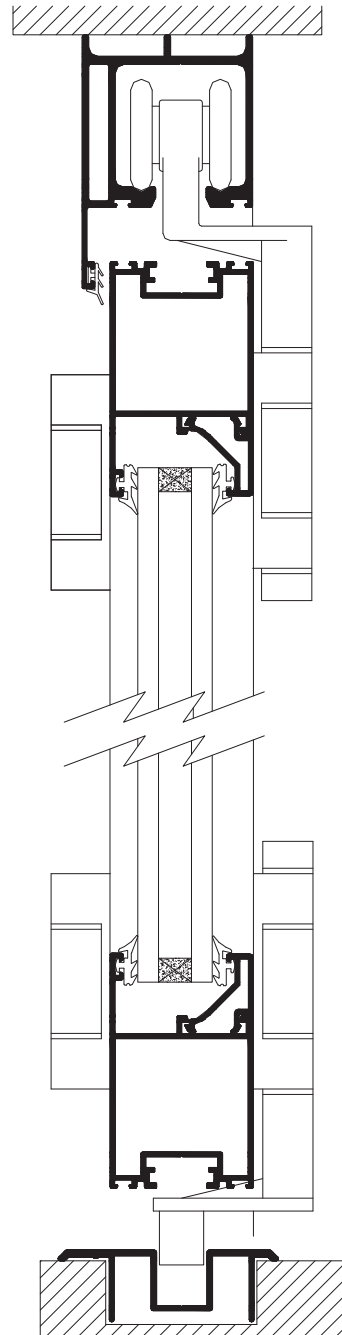

MODELO 2



DETALLE DE ENSAMBLES

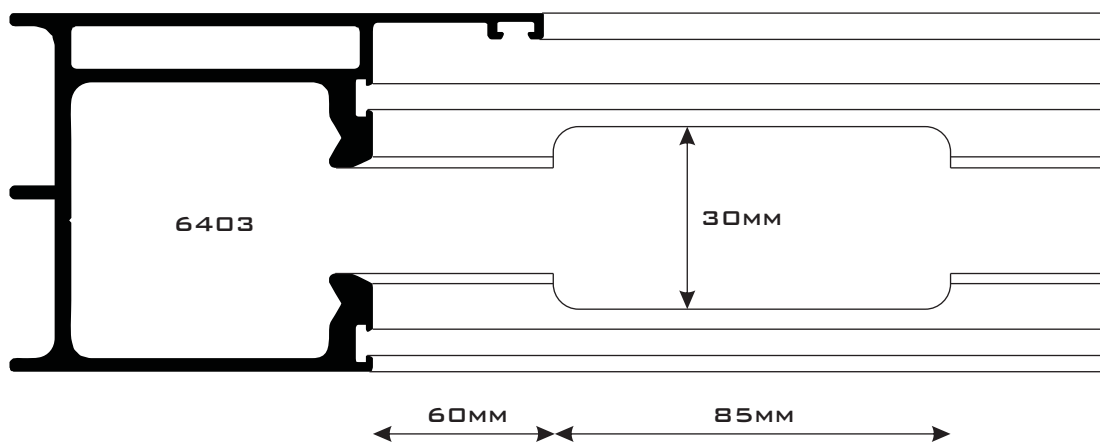
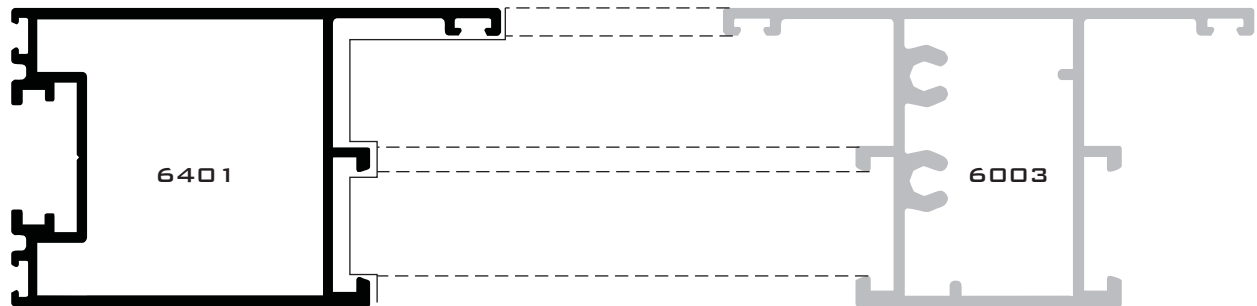

ESCALA 1:1



DETALLE DE ENSAMBLES

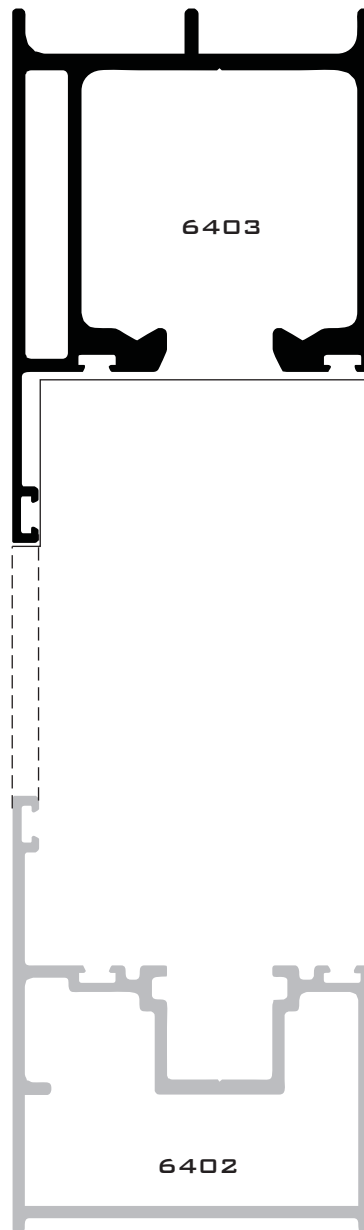

ESCALA 1:1



PUERTA 3,4 Y 5 HOJAS SERIE 6400

DESCRIPCION	CLAVE	CORTE	DIBUJO	CANTIDAD	MEDIDAS EN MM.
RIEL PLEGABLE	6403	90°		1	B
CERCO GUIA (MODELO 1)	6402	45°		1	B
CERCO GUIA (MODELO 1)	6402	45° - 90°		2	A - 48
GUIA EMPOTRADA (MODELO 2)	6404	90°		1	B
CERCO GUIA (MODELO 2)	6402	90°		2	A - 45
HOJA PLEGABLE VERTICAL (MODELO 1)	6401	45°		6	A - 108.5
HOJA PLEGABLE VERTICAL (MODELO 2)	6401	45°		6	A - 72
HOJA PLEGABLE HORIZONTAL 3 HOJAS	6401	45°		6	B - 108 / 3
* HOJA PLEGABLE HORIZONTAL 4 HOJAS	6401	45°		8	B - 117 / 4
* HOJA PLEGABLE HORIZONTAL 5 HOJAS	6401	45°		10	B - 126 / 5
PLETINA CANAL EUROPEO	6015	90°		SEGÚN HOJAS	
BISAGRA PLEGABLE POR HOJA	7401			SEGÚN HOJAS	
CONJUNTO RUEDA PLEGABLE	7402			SEGÚN HOJAS	
CONJUNTO RUEDA FINAL PLEGABLE	7403			SEGÚN HOJAS	
CIERRE DOBLE ACCION	7404			SEGÚN HOJAS	
JGO. TORNILLO CIERRE D/A	7405-0			SEGÚN HOJAS	
JGO. TERMINALES CIERRE D/A	7405-7			SEGÚN HOJAS	
TIRADOR UNERO NYLON	7406-7			SEGÚN HOJAS	
ESCUADRA TETON HOJA	1329-0			SEGÚN HOJAS	
ESCUADRA TETON CERCO	1330-0			SEGÚN HOJAS	
CERRADURA PALA Y MANILLA	2212-0			1	
JUEGO MANILLAS	1408			1	
GOMA BURBUJA ALETA	7049-0			SEGÚN MEDIDAS	
GOMA BURBUJA	7049-3			SEGÚN MEDIDAS	
GOMA PESTANA	7049-4			SEGÚN MEDIDAS	

* NOTA: DESCUENTOS PARA 4 Y 5 HOJAS.
TAMBIEN CONSIDERAMOS 2 PERFILES VERTICALES MAS POR HOJA



GRAFICA DE RESISTENCIA AL VIENTO

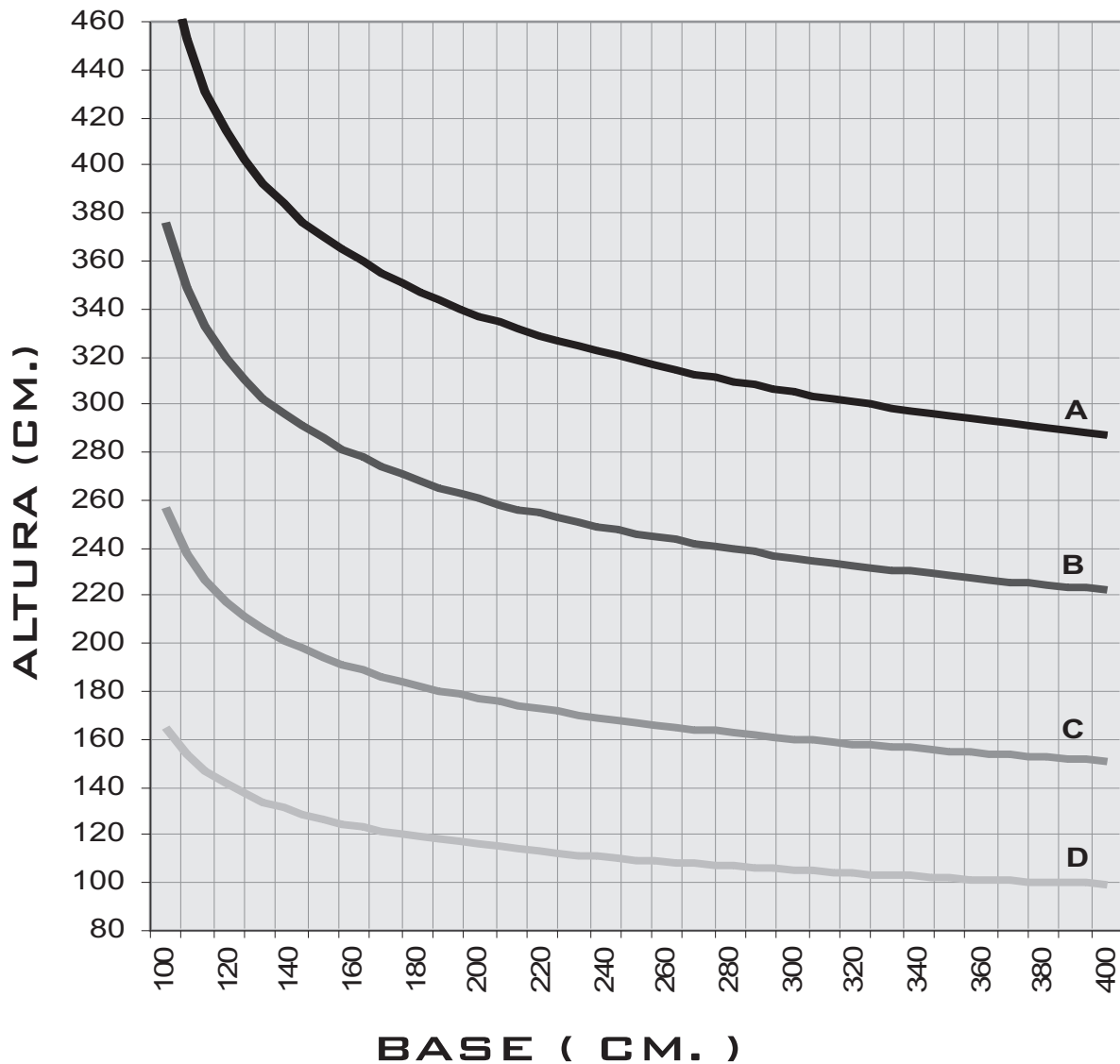

Calculo basado en un edificio de 15 Mts. de altura

A: Grandes Ciudades 92 Km/h B: Zona Residencial 115 Km/h
C: Campo Abierto 145 Km/h D: Zona Costera 213 Km/h

La Resistencia al Viento esta basada en los Perfiles y Herrajes que componen la ventana o puerta.

Nota: Debido a las características del herraje de esta serie no es recomendable fabricar hojas de mas de 900 x 2300 mm y un máximo de 8 hojas.



SERIE 6400 PLEGABLE

